

Порядовка по оси А

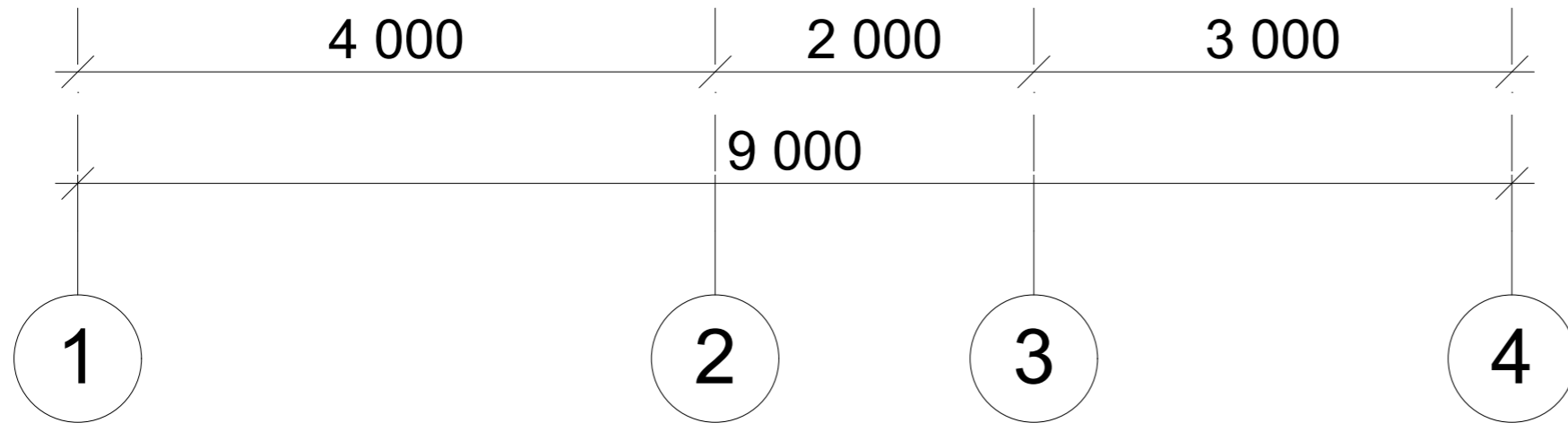

Порядовка по оси Б

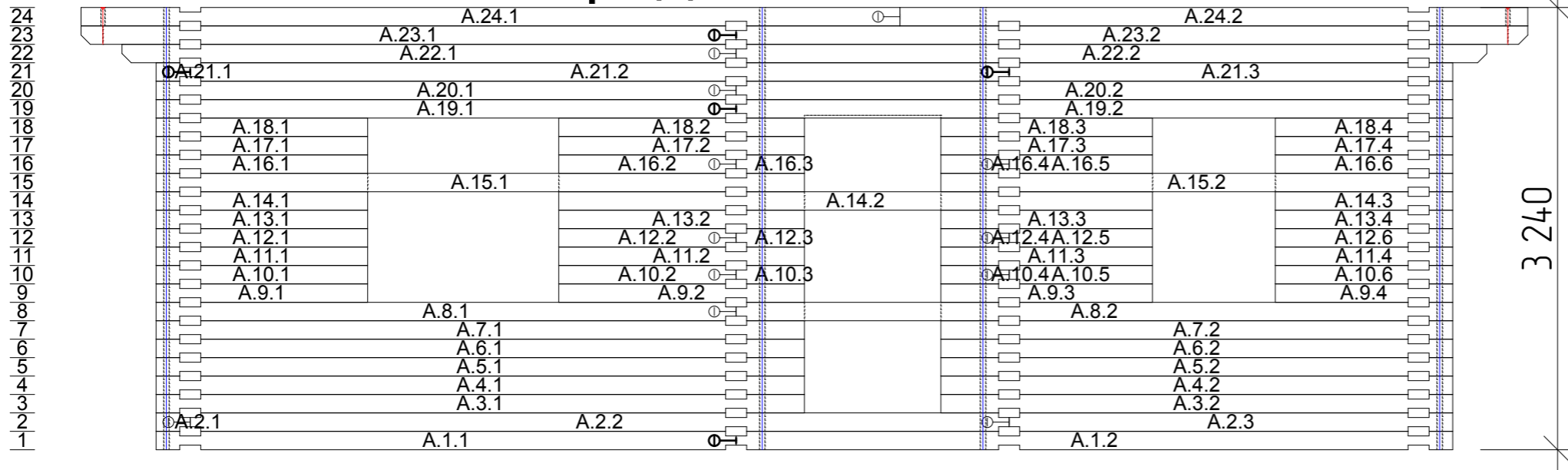
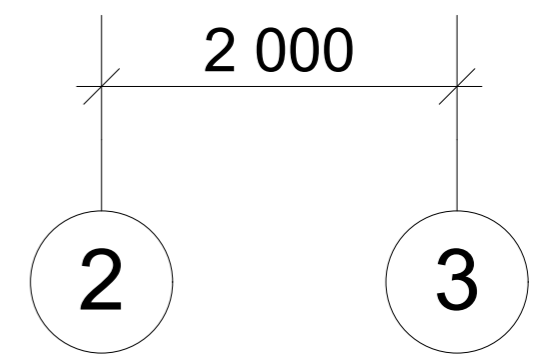
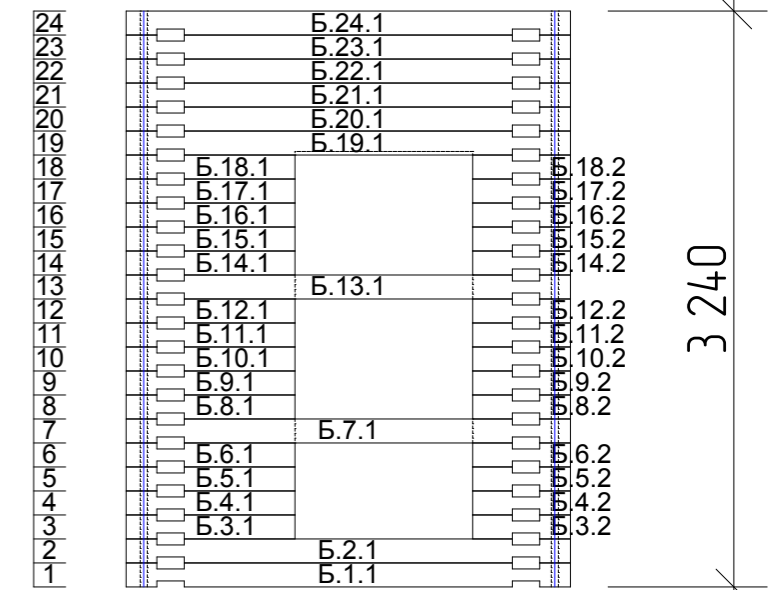

Изм.	Колуч	Лист	№ док	Подп.	Дата				
						Д-81	Стадия	Лист	Листов
							ЭП	29	28
						1	ООО "Лестэк"		

Порядовка по оси В

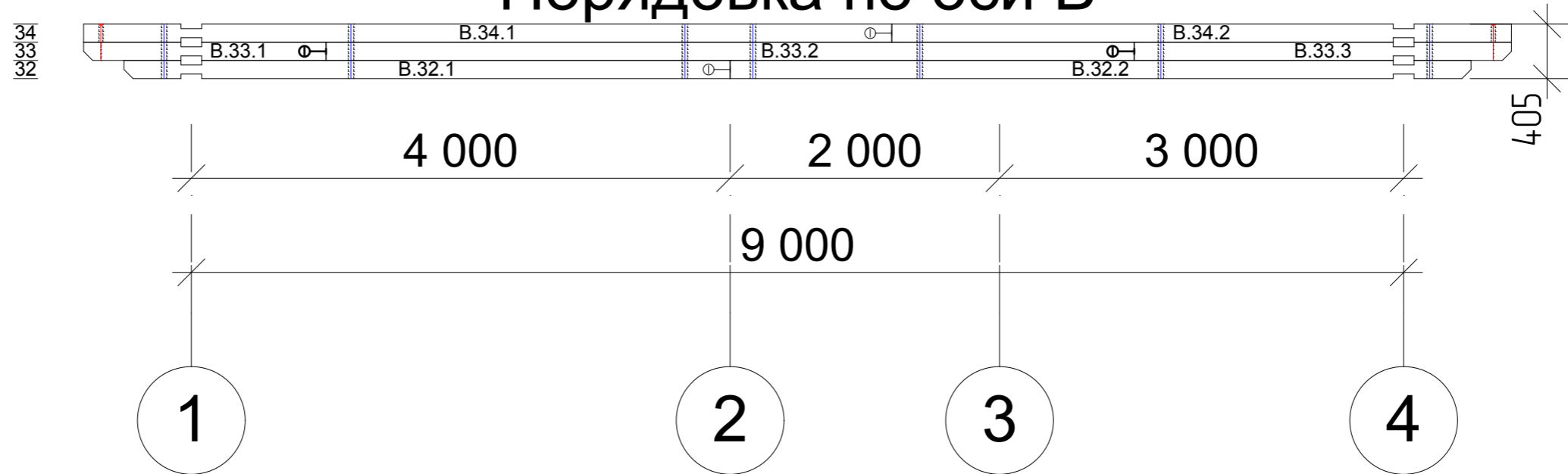

Изм.	Колуч	Лист	№рек	Подп.	Дата				
						Д-81	Стадия	Лист	Листов
							ЭП	30	28
						2	ООО "Лестэк"		

Порядовка по оси Г

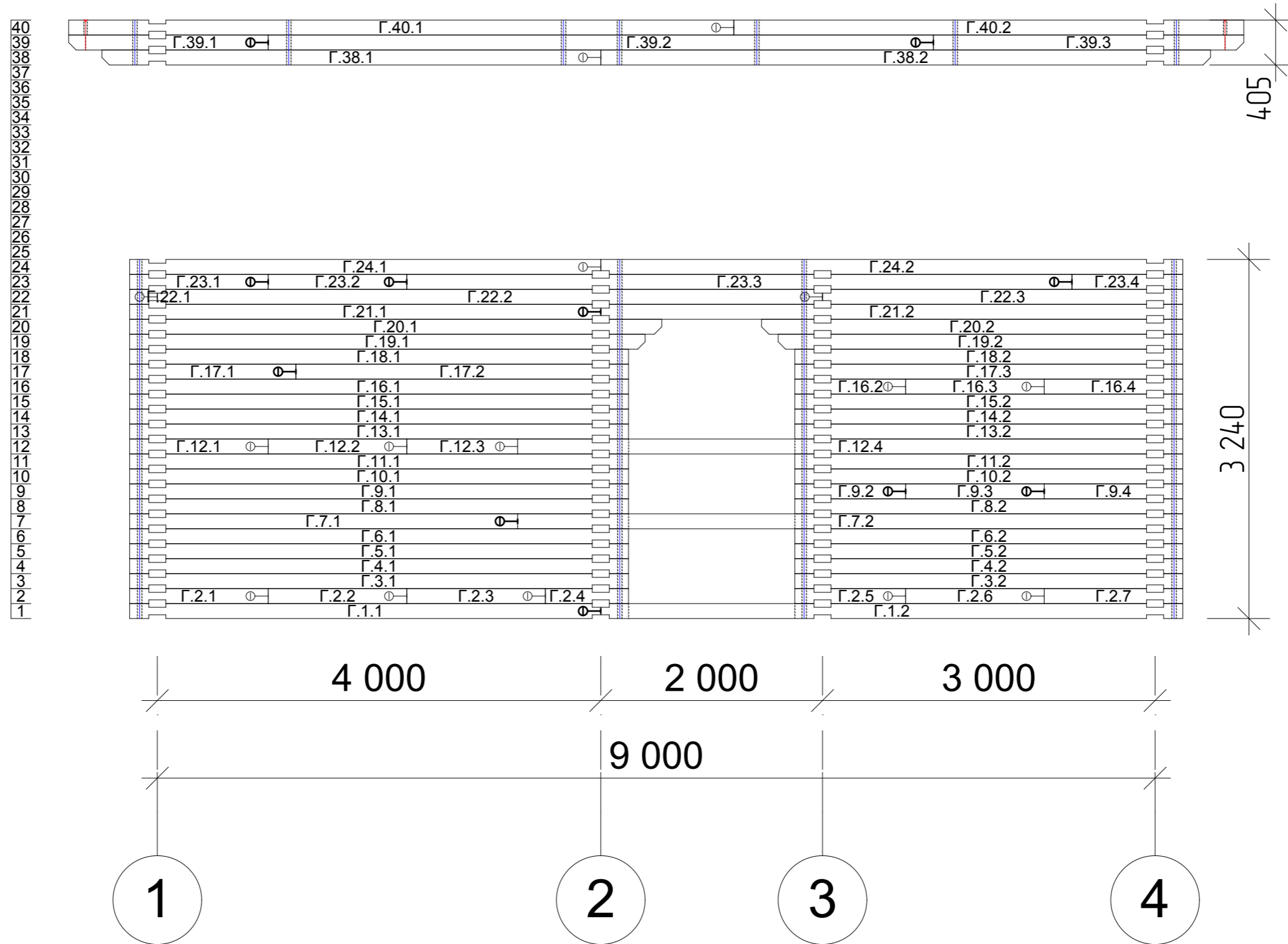

Изм.	Колуч	Лист	№ док	Подп.	Дата				
						Д-81	Стадия	Лист	Листов
							ЭП	31	28
						3	ООО "Лестэк"		

Порядовка по оси Д

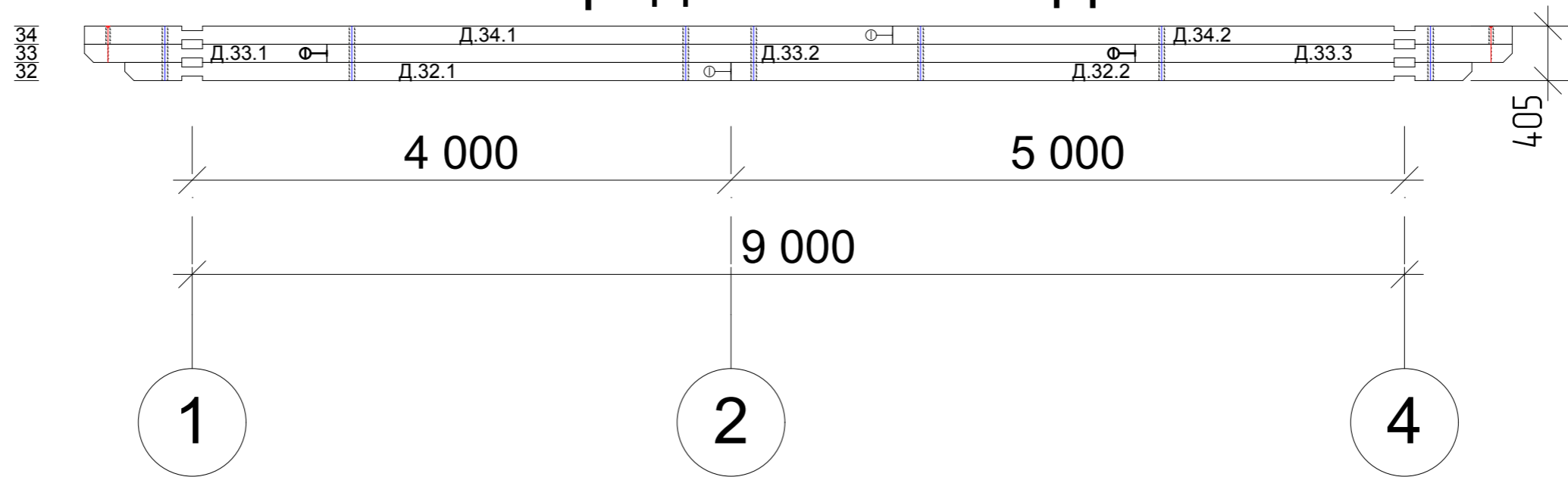

Изм.	Колуч	Лист	№рек	Подп.	Дата				
						Д-81	Стадия	Лист	Листов
							ЭП	32	28
						4	ООО "Лестэк"		

Порядовка по оси E

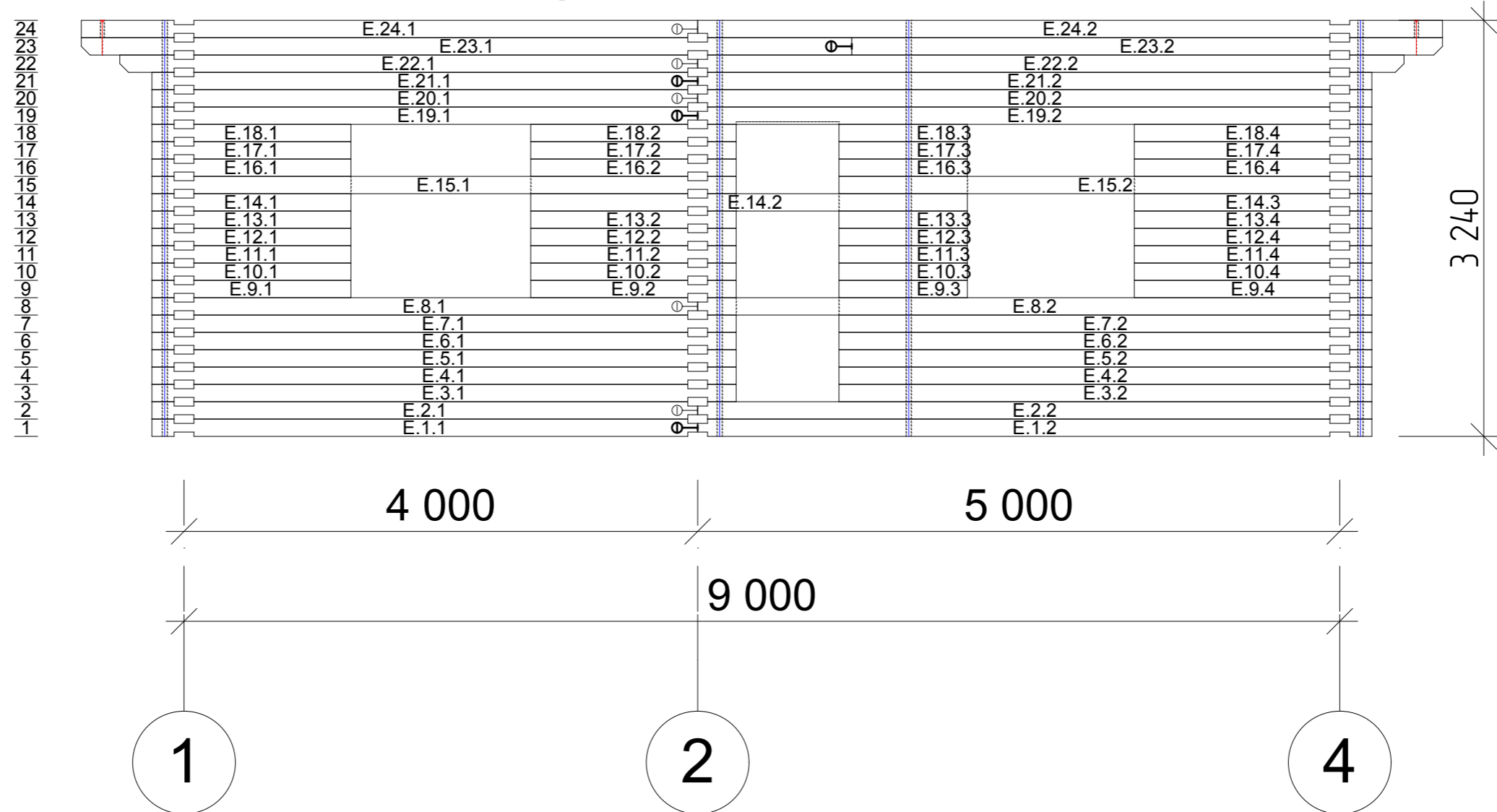

Изм.	Колуч	Лист	№ док.	Подп.	Дата				
						Д-81	Стадия	Лист	Листов
							ЭП	33	28
						5	ООО "Лестэк"		

6

Порядовка по оси 1

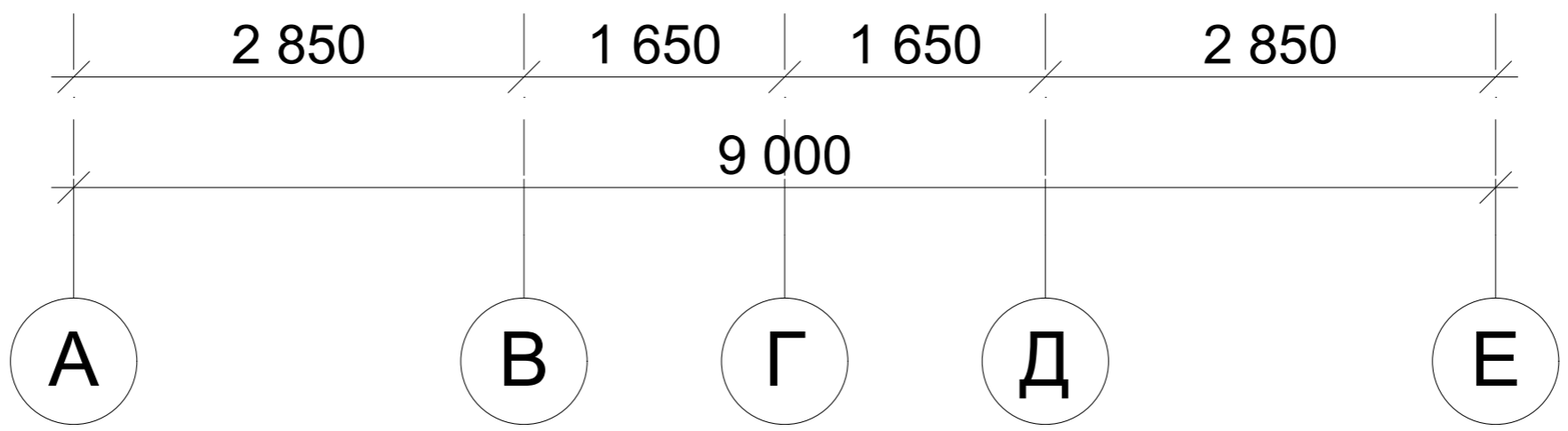
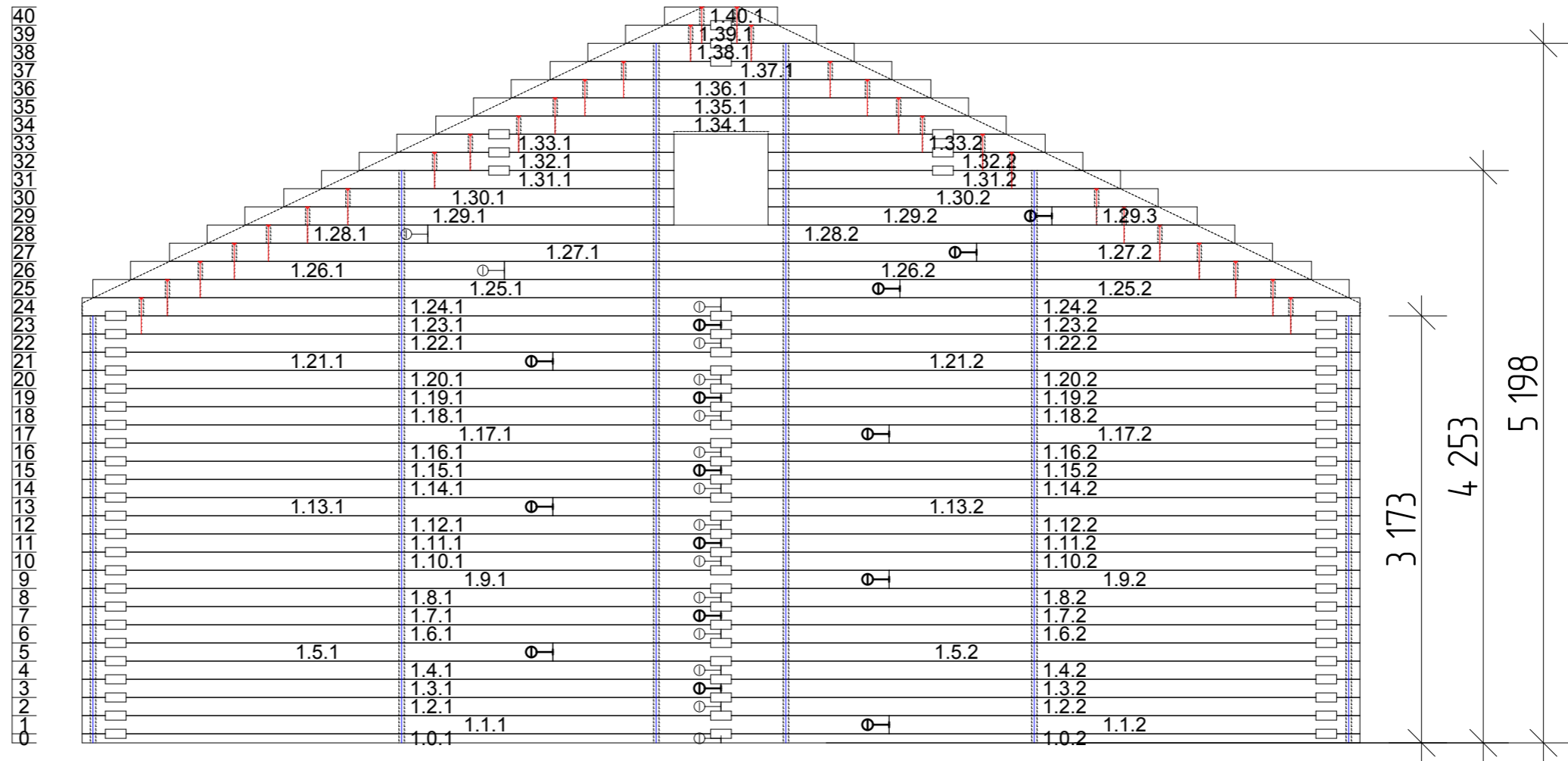

Изм.	Колуч	Лист	№рек	Подп.	Дата				
						Д-81	Стадия	Лист	Листов
							ЭП	34	28
						6	ООО "Лестэк"		

Порядовка по оси 2

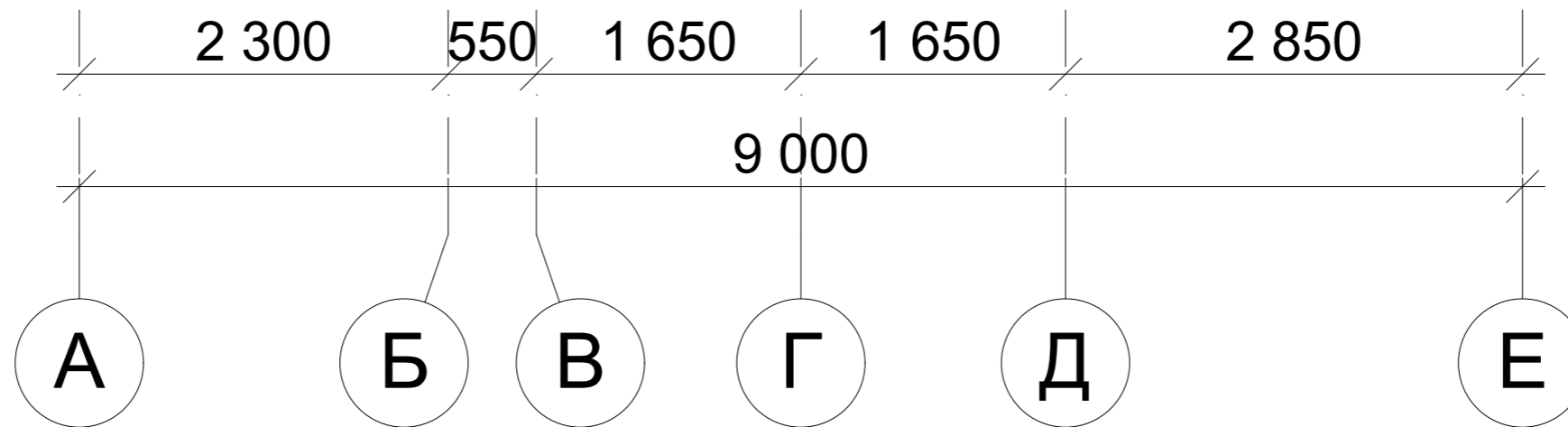
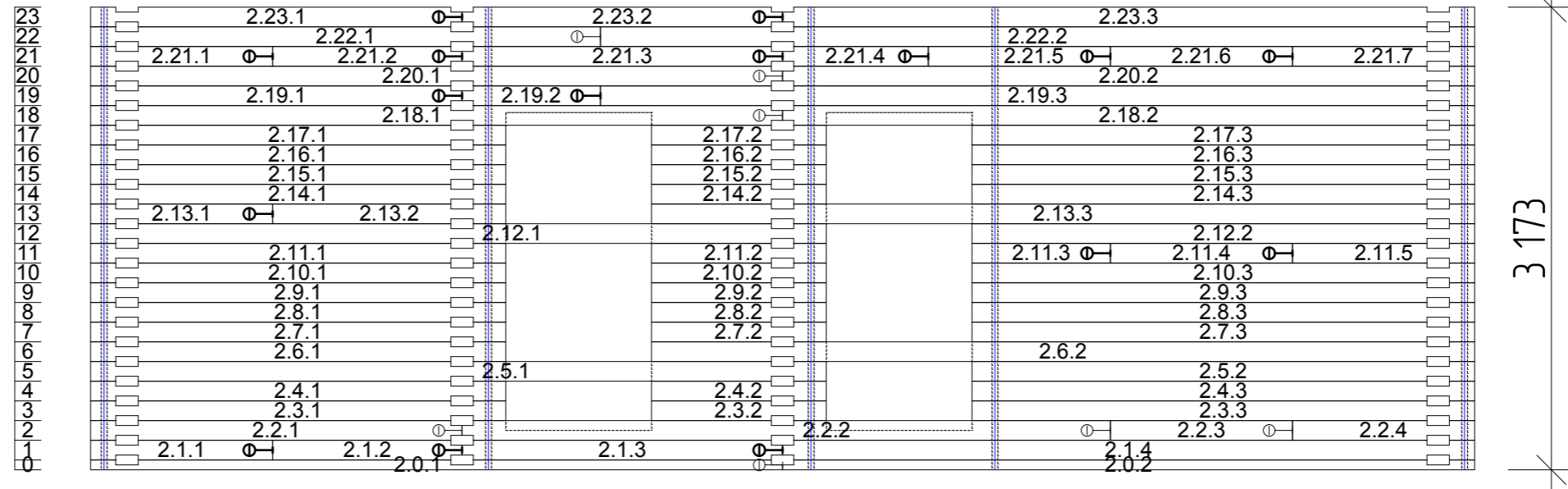

Изм.	Колуч	Лист	№ док	Подп.	Дата				
						Д-81	Стадия	Лист	Листов
							ЭП	35	28
						7	ООО "Лестэк"		

Порядовка по оси 3

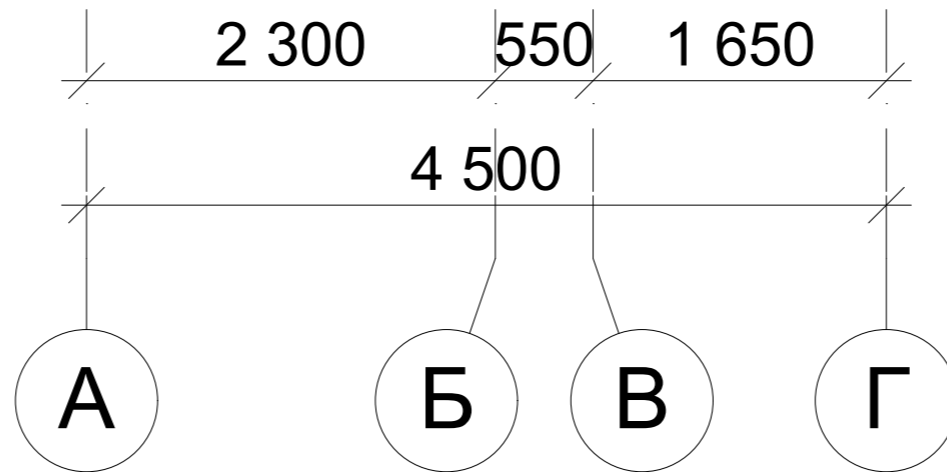
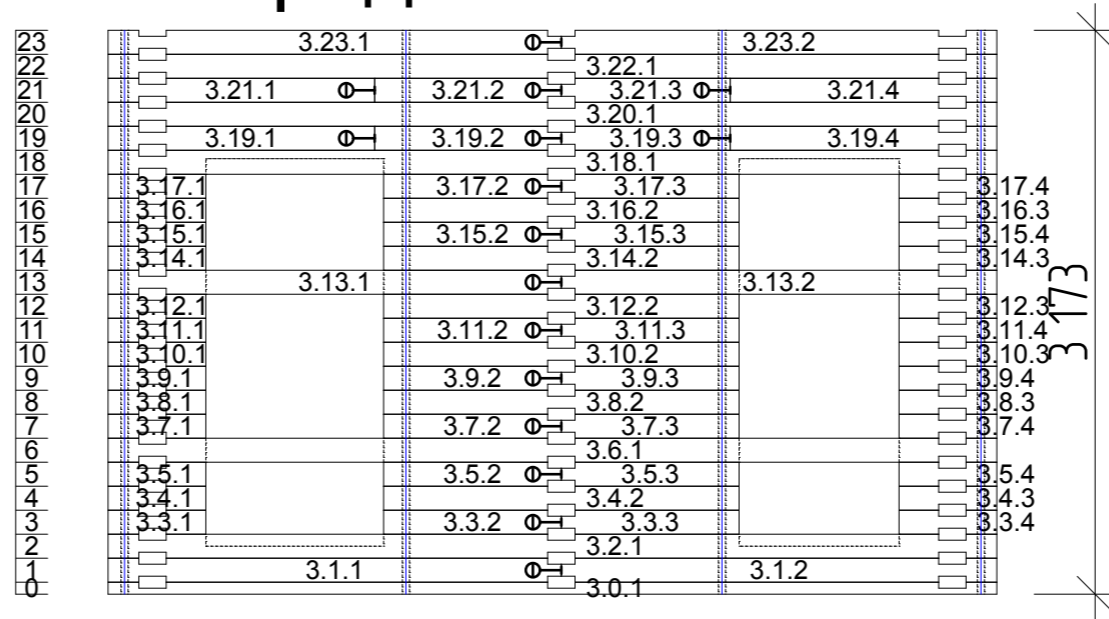

Изм.	Колуч	Лист	№ док	Подп.	Дата				
						Д-81	Стадия	Лист	Листов
							ЭП	36	28
						8	ООО "Лестэк"		

Порядовка по оси 4

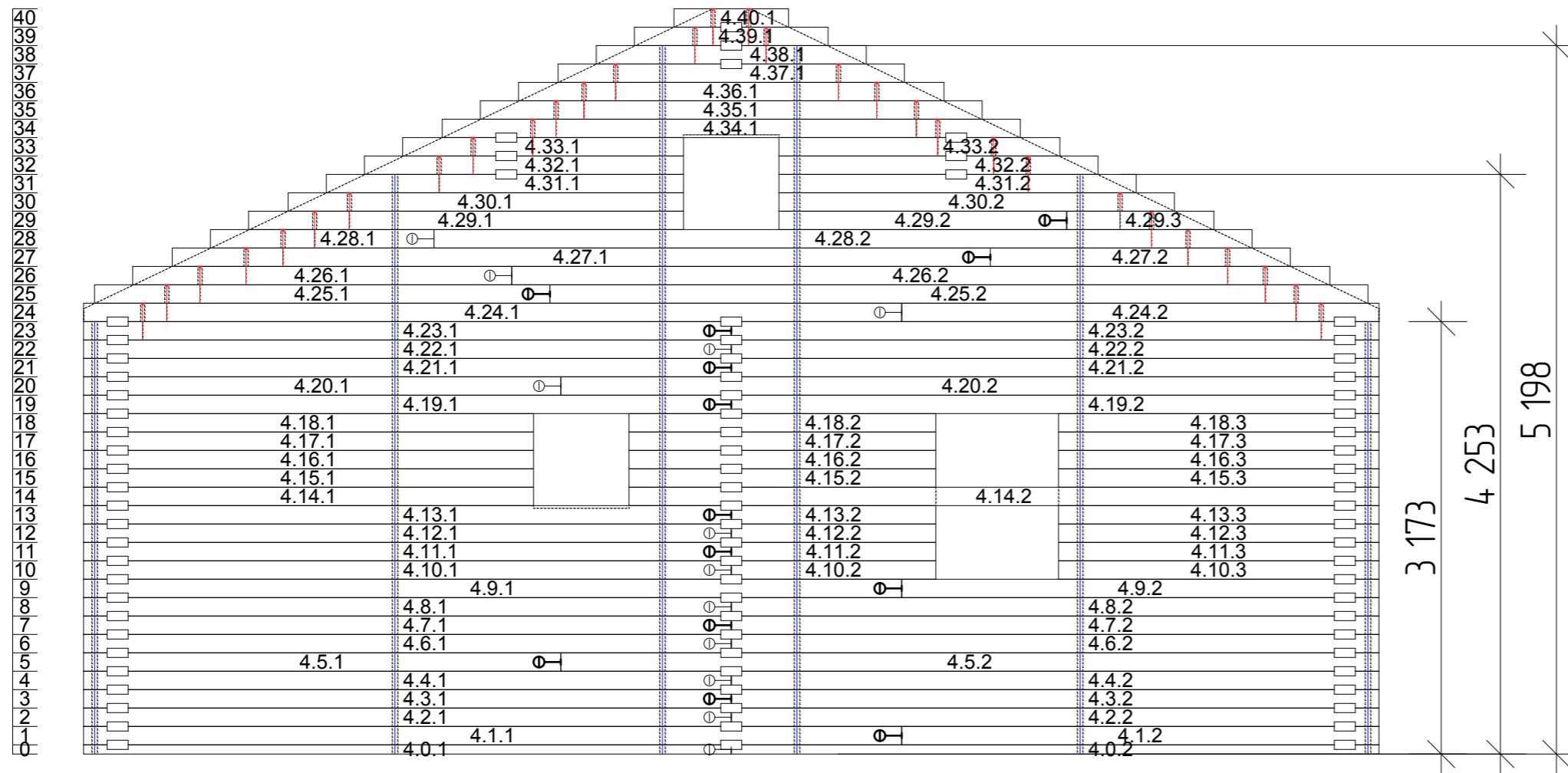

Количество пружинных узлов: 70 шт.

Рекомендуется использовать дополнительные пружинные узлы на деталях, подверженных деформациям.

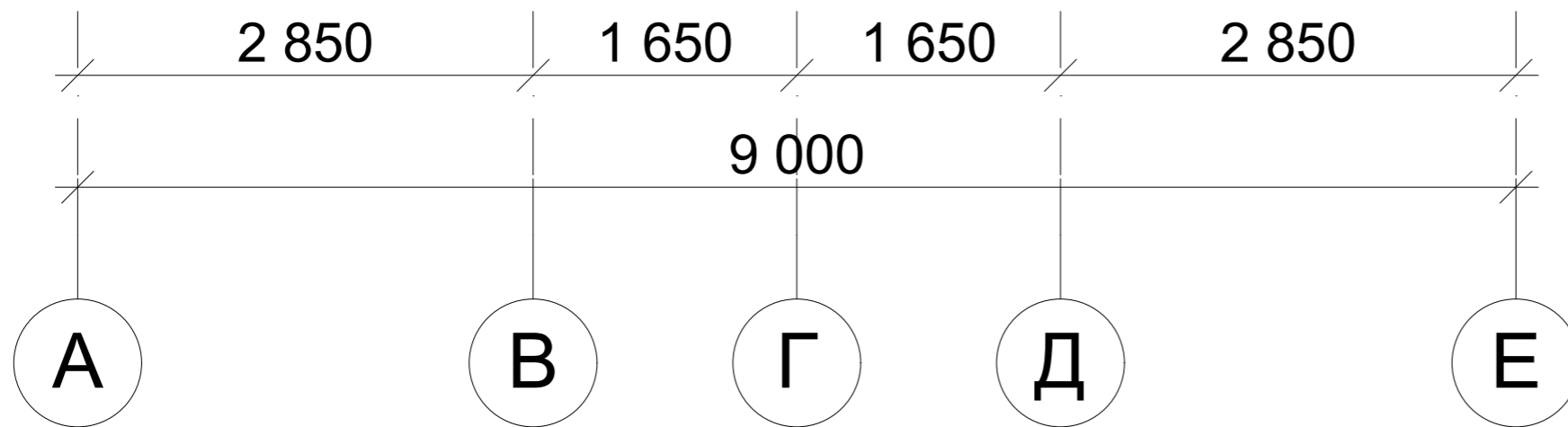

Изм.	Колуч	Лист	№ док	Подп.	Дата				
						Д-81	Стадия	Лист	Листов
							ЭП	37	28
						9	ООО "Лестэк"		